

Ronix[®]

Premium Quality

20V Şurubelniță cu impact 8672



www.ronixtools.com

SPECIFICAȚII TEHNICE

Model	8672
Tip baterie	Lithium-ion
Capacitate baterie	4.0 A.h/20V
Tip prindere	Pătrat
Dimensiune cap prindere	12.7 mm/1/2"
Turație în gol	0-2400RPM
Număr impact	0-3500BPM
Cuplu maxim	350N·m
Capacități	M8-M18
Dimensiuni	137×70×198mm
Greutate	1.66Kg(With 1pc Battery Pack)
Împachetare	BMC
Include	2 baterii 1 încărcător

Listă componente

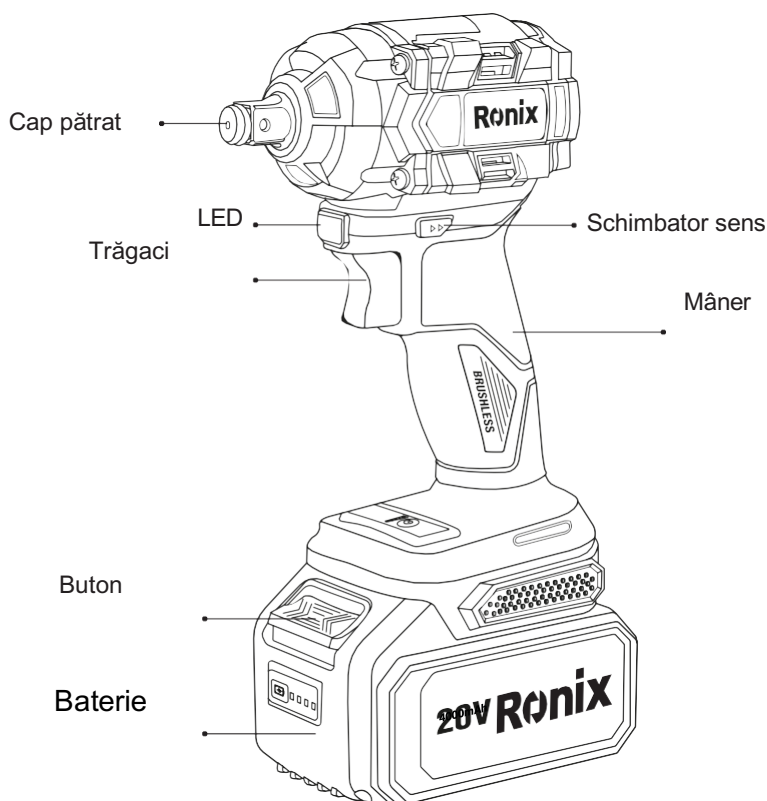

CITIȚI MANUALUL DE INSTRUCȚIUNI ÎNAINTE DE UTILIZARE!

SCOP: Citiți toate avertismentele de siguranță, instrucțiunile și reglementările furnizate cu unealta electrică. Nerespectarea instrucțiunilor enumerate mai jos poate duce la șoc electric, incendiu și/sau vătămări grave.

Păstrați toate avertismentele și instrucțiunile pentru referință. Termenul „unealtă electrică” din avertisment se referă la o unealtă electrică disponibilă în comerț (cu fir) sau la o unealtă electrică alimentată cu baterie (fără fir).

. SIGURANȚA LOCULUI DE MUNCĂ

- Păstrați locul de muncă curat și bine iluminat. Lucrul în locuri dezorganizate și întunecate poate provoca accidente.
- Nu utilizați unelte electrice în atmosfere explozive, cum ar fi lângă lichide, gaze sau praf inflamabile, deoarece scânteile pe care le generează pot aprinde praful sau gazul.
- Țineți sculele electrice departe de copii și trecători în timpul funcționării. Fiind distras, ați putea ajunge să pierdeți controlul asupra instrumentelor.

. SIGURANȚA ELECTRICĂ

- Ștecherul sculei electrice trebuie să se potrivească cu priza. Nu modificați niciodată ștecherul în niciun fel. Unelte electrice care trebuie împământate nu pot utiliza nicio fișă de conversie. Ștecherele nemodificate și prizele potrivite vor reduce riscul de electrocutare.
- Evitați contactul uman cu suprafețele de împământare, cum ar fi țevile, aripioarele de răcire și frigiderele. Dacă atingeți suprafața solului, veți crește riscul de electrocutare.
- Nu expuneți sculele electrice la ploaie sau la medii umede. Apa care pătrunde în instrumentele electrice va crește riscul de șoc electric.
- Nu abuzați de cablu. Nu transportați, trageți sau deconectați niciodată unelte electrice folosind cablurile acestora. Țineți cablul departe de căldură, ulei, margini ascuțite sau părți în mișcare. Cablurile deteriorate sau răsucite pot crește riscul de electrocutare.
- Când utilizați unelte electrice în aer liber, utilizați întotdeauna prelungitoare adecvate, potrivite pentru exterior. Acest lucru va reduce riscul de electrocutare.
- Dacă este imposibil să evitați utilizarea uneltelor electrice într-un mediu umed, utilizați un dispozitiv de curent rezidual (RCD) pentru protecție. Utilizarea unui RCD poate reduce riscul de electrocutare.
- Unelte electrice vor produce câmpuri electromagnetice (EMF) care sunt inofensive pentru utilizatori. Cu toate acestea, cei care trăiesc cu un stimulator cardiac și alte dispozitive medicale similare trebuie să consulte producătorul și/sau un medic înainte de a utiliza acest instrument.

. SIGURANȚA PERSONALĂ

- Fii atent, fii atent la operare și stai treaz când acționezi unelte electrice. Nu folosiți unelte electrice când vă simțiți obosit sau aveți reacții la droguri, alcool sau tratament. Neglijența trecătoare în funcționarea uneltelor electrice poate provoca vătămări corporale grave.
 - Folosiți echipament individual de protecție. Purtați întotdeauna ochelari de protecție. Dispozitivele de protecție, cum ar fi folosirea măștilor de praf, a încălțămintei de siguranță antiderapante, a căștilor de protecție, a protecției auditive și a altor dispozitive în condiții adecvate, pot reduce vătămrile personale.
 - Preveniți pornirea accidentală. Asigurați-vă că întrerupătorul este în poziția oprit înainte de a conecta sursa de alimentare și/sau acumulatorul, de a ridica sau de a manipula unelte. Pericol poate fi cauzat de a pune degetele pe comutator pentru a manipula una alta sau de a activa comutatorul atunci când este pornit.
 - Scoateți toate cheile sau cheile de reglare înainte de a porni una alta electrică. Cheile sau cheile lăsate pe părțile rotative ale uneltelor electrice pot provoca vătămări corporale.
 - Nu-ți întinde mâinile prea mult. Acordați întotdeauna atenție poziției picioarelor și echilibrului corpului. Acest lucru poate controla mai bine sculele electrice în caz de accidente.
- Îmbrăcați-vă corespunzător. Nu purtați haine largi sau accesorii. Țineți părul și hainele departe de părțile mobile. Îmbrăcămintea lejeră, accesoriiile sau părul lung pot fi prinse în părțile mobile.
- Dacă este furnizat un dispozitiv pentru conectarea la echipamentul de îndepărtare a cipurilor și de colectare a prafului, asigurați-vă că este bine conectat și utilizat corespunzător. Utilizarea dispozitivelor de colectare a prafului poate reduce pericolul cauzat de praf.
 - Nu o luați cu ușurință din cauza familiarității generate de folosirea frecventă a uneltelor și ignorați regulile de siguranță ale instrumentelor. O acțiune neglijentă poate provoca vătămări grave într-o clipă.
 - Purtați întotdeauna ochelari de protecție atunci când utilizați unelte electrice pentru a evita rănirea ochilor. Ochelarii de protecție trebuie să respecte ANSI Z87.7 în Statele Unite, EN166 în Europa sau AS/NZS 1336 în Australia/Noua Zeelandă. În Australia/Noua Zeelandă, legea impune purtarea unei măști pentru a proteja fața.

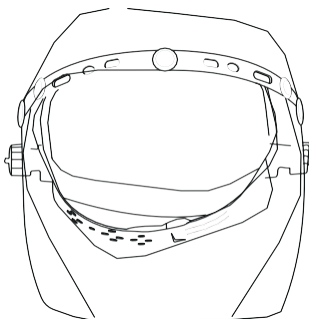

- Angajatorul este responsabil pentru supravegherea operatorilor de scule și a altor personal din apropierea zonei de lucru pentru a se asigura că poartă echipament de protecție adecvat.
- **.UTILIZAREA SI PRECAUTIILE SCULTELOR ELECTRICE**
- - scule electrice conform scopului. Alegerea sculelor electrice potrivite proiectate în funcție de rating vă va face munca mai eficientă și mai sigură.
- - Dacă întrerupătorul nu poate porni sau opri sursa de alimentare, uneltele electrice nu poate fi utilizată. Uneltele electrice care nu pot fi controlate de întrerupătoare sunt periculoase și trebuie reparate.
- - Înainte de a efectua orice reglare, înlocuirea accesoriilor sau depozitarea sculelor electrice, trebuie să deconectați sursa de alimentare și/sau să scoateți acumulatorul (dacă este detașabil). Această măsură de protecție reduce riscul de pornire accidentală a sculei electrice.
- - Păstrați uneltele electrice nefolosite la îndemâna copiilor și nu permiteți persoanelor care nu sunt familiarizate cu uneltele electrice și nu înțeleg aceste instrucțiuni să opereze uneltele electrice. Uneltele electrice sunt periculoase în mâinile utilizatorilor neinstruiți.
- - Întreține uneltele electrice și accesoriile acestora. Verificați dacă piesele în mișcare sunt la locul lor sau blocate, verificați dacă piesele sunt deteriorate și alte condiții care afectează funcționarea sculelor electrice. Dacă este deteriorată, reparați uneltele electrice înainte de utilizare. Multe accidente sunt cauzate de uneltele electrice prost întreținute.

- Păstrați sculele de tăiere ascuțite și curate. Un instrument bine întreținut cu a marginea tăietoare ascuțită nu este ușor de blocat și este ușor de controlat.
- Selectați capetele de tăiere a sculelor electrice, accesoriilor și sculelor conform manualului de instrucțiuni și ținând cont de condițiile de lucru și operațiunile de efectuat. Utilizarea sculelor electrice pentru operațiuni care nu sunt compatibile cu scopul lor poate duce la situații periculoase.
- Păstrați mânerul și suprafața de susținere uscate și curate și nu vă pătați cu grăsime. În cazul unui accident, mânerul alunecos nu garantează o prindere sigură și controlul sculei.
- Când utilizați acest instrument, nu purtați mănuși de lucru din pânză care se pot încurca. Vătămarea personală poate rezulta din mănușile de lucru din pânză prinse în piesele mobile.

. UTILIZARE ȘI PRECAUȚII ALE SCULTELOR ELECTRICE BATERIE

- Folosiți numai încărcătorul specificat de producător pentru încărcare. Încărcătorul utilizat pentru un acumulator poate cauza pericol de incendiu atunci când utilizați alte acumulatori.
- Folosiți numai unelte electrice cu baterii speciale. Folosind altă baterie pachetele pot provoca răniri și pericol de incendiu.
- Când acumulatorul nu este utilizat, țineți-l departe de alte obiecte metalice, cum ar fi agrafe, monede, chei, cuie, șuruburi sau alte obiecte metalice mici, pentru a preveni conectarea unui capăt al acumulatorului cu celălalt capăt. Scurtcircuit la capătul acumulatorului poate provoca ardere sau incendiu.
- În condiții de abuz, lichidul se poate vărsa din acumulator; Evitați contactul. În caz de contact accidental cu lichid, clătiți cu apă. Dacă este lichid în cazul contactului cu ochii, trebuie să solicitați și ajutor medical. Lichidul vărsat din baterie se poate coroda sau arde.
- Nu utilizați baterii sau unelte deteriorate sau modificate. Bateriile deteriorate sau modificate pot avea rezultate imprevizibile, ducând la incendiu, explozie sau vătămări.
- Nu expuneți acumulatorul la foc sau la temperaturi ridicate. Acumulatorul poate exploda atunci când este expus la foc sau la temperaturi ridicate mai mare de 130°C.
- Urmați toate instrucțiunile de încărcare. Nu încărcăți acumulatorul sau uneltele electrice în afara intervalului de temperatură specificat în manual. Încărcarea incorectă sau încărcarea în afara intervalului de temperatură specificat poate deteriora bateria și poate crește riscul de aprindere.

SERVICE

- Permiteți personalului profesionist de întreținere să folosească aceleași piese de schimb pentru a repara sculele electrice. Acest lucru va asigura siguranța uneltelor electrice care urmează să fie reparate.
- Nu reparați niciodată un acumulator deteriorat. Acumulatorul poate fi reparat numai de producător sau de furnizorul său de servicii autorizat.
- Vă rugăm să urmați instrucțiunile din acest manual atunci când aplicați ulei lubrifiant și înlocuiți accesoriile.

.AVERTISMENT DE SIGURANȚĂ PENTRU UTILIZAREA CHEILOR REÎNCĂRCĂBILE

- Vă rugăm să purtați căști pentru urechi.
 - Vă rugăm să verificați cu atenție manșonul de impact pentru uzură, crăpături sau deteriorare înainte de instalare.
 - Vă rugăm să țineți ferm această unealtă.
 - Țineți mâinile departe de piesele rotative.
 - Nu atingeți manșonul de impact, șurubul, piulița sau piesa de prelucrat imediat după operare. Pot fi foarte fierbinți și pot provoca arsuri ale pielii.
 - Vă rugăm să fiți siguri că rămâneți ferm. Când utilizați unelte la înălțime, asigurați-vă că nu e nimeni dedesubt.
 - Cuplul de strângere adecvat poate varia în funcție de tipul sau dimensiunea șuruburilor.
- Utilizați o cheie dinamometrică pentru a confirma cuplul.

- PĂSTRAȚI ACEST MANUAL

AVERTIZARE

- Nu ignorați recomandările relevante privind siguranța produsului din motive de comoditate sau familiaritate obținută în urma utilizării repetate.
-
- utilizarea sau nerespectarea regulilor de siguranță prezentate în instrucțiuni
- manual poate duce la vătămări corporale grave.

- .MĂSURI DE SIGURANȚĂ IMPORTANTE PENTRU BATERIE

- Înainte de a utiliza acumulatorul, vă rugăm să citiți cu atenție toate instrucțiunile și (1) încărcătorul de baterie, (2) bateria și (3) semnele de avertizare de pe produsele care utilizează bateria.

- - Nu dezasaamblați sau modificați acumulatorul. Altfel, se poate provoca incendiu, supraîncălzire sau explozie.
- - Dacă timpul de funcționare al mașinii devine prea scurt, vă rugăm să opriți imediat utilizarea acestuia. În caz contrar, poate provoca supraîncălzire, incendiu și chiar explozie.
- - Dacă electrolitul intră în ochi, clătiți-l cu apă curată și solicitați imediat asistență medicală. În caz contrar, vederea poate fi deteriorată.
- - Nu scurtcircuitați acumulatorul: (1) Nu permiteți niciunui material conductor să atingă borna. (2) Evitați să puneți acumulatorul și alte obiecte metalice, cum ar fi cuie, monede etc., în același recipient. (3)
- - Nu puneți acumulatorul în apă și nu îl expuneți la ploaie. Scurtcircuitul bateriei va genera un curent mare, va cauza supraîncălzire și poate provoca incendiu sau chiar defecțiune.
- - Nu depozitați și nu folosiți unelte și baterii în locuri unde temperatura poate atinge sau depăși 50° C (122° F).
- - Nu incinerați acumulatorul chiar dacă este grav deteriorat sau complet uzat. Acumulatorul va exploda în foc.
- - Nu trageți cu cuie în acumulatorul, nu tăiați, strângeți, aruncați, scăpați acumulatorul și nu loviți acumulatorul cu obiecte dure. În caz contrar, poate provoca incendiu, supraîncălzire sau explozie.
- - Nu folosiți baterii deteriorate.
- - Bateria litiu-ion atașată acestui instrument trebuie să respecte cerințele reglementărilor privind mărfurile periculoase. Terțul sau agentul de expediere trebuie să respecte cerințele speciale pentru ambalare și marcarea atunci când efectuează transport comercial. Consultați profesioniștii în domeniul mărfurilor periculoase pentru preparare

- a proiectelor de transport. În același timp, vă rugăm să respectați eventualele reglementări naționale mai detaliate. Utilizați bandă adezivă pentru a proteja și nu acoperi informațiile de contact de pe suprafață și sigilați ferm bateria, astfel încât să nu poată fi mutată în ambalaj.
- Când aruncați acumulatorul, scoateți-l din instrument și aruncați-l într-un loc sigur. Vă rugăm să urmați reglementările locale cu privire la modul de eliminare a bateriilor uzate.
 - Folosiți bateria numai pentru produsele specificate de RONIX. Instalarea bateriei pe un produs incompatibil va provoca incendiu, supraîncălzire, explozie sau scurgeri de electroliti.
 - Dacă uneltele nu sunt folosite o perioadă lungă de timp, bateria trebuie scoasă din unealtă.
 - În timpul și după utilizarea instrumentului, temperatura acumulatorului poate fi prea mare pentru a provoca arsuri sau arsuri la temperaturi scăzute. Manevrați acumulatorul de înaltă temperatură cu grijă.
 - Nu atingeți terminalul uneltei imediat după utilizare, altfel poate provoca arsuri.
 - Evitați blocarea rumegușului, prafului sau murdăriei în bornele, găurile și canelurile acumulatorului. În caz contrar, performanța uneltei sau a acumulatorului se poate deteriora sau eșua.
 - Nu utilizați acumulatorul lângă linia de înaltă tensiune decât dacă instrumentul acceptă utilizarea în apropierea liniei de înaltă tensiune. Nerespectarea acestui lucru poate duce la defectarea sau funcționarea defectuoasă a sculei sau a acumulatorului.

AVERTIZARE

Vă rugăm să utilizați numai bateria originală
Utilizarea bateriilor neoriginale sau a bateriilor modificate poate duce la explozie a bateriei, ducând la incendiu, vătămări corporale sau deteriorarea bunurilor.

.SFATURI PENTRU MAXIMIZAREA DURĂȚII DE UTILIZARE A BATERIEI

- Încărcați acumulatorul la timp înainte ca acesta să fie complet descărcat. Când puterea instrumentului este scăzută, vă rugăm să opriți funcționarea instrumentului și să încărcați acumulatorul.
- Nu reîncărcați un acumulator complet încărcat. Supraîncărcarea va scurta durata de viață a bateriei.

- Vă rugăm să încărcați acumulatorul la temperatura camerei de 10° C-40° C (50° F-104° F). Vă rugăm să reîncărcați după ce acumulatorul fierbinte se răcește.
- Scoateți acumulatorul din unealtă sau încărcător atunci când nu este utilizat.
- Dacă bateria nu este folosită o perioadă lungă de timp (mai mult de șase luni), vă rugăm să o încărcați.

DESCRIEREA FUNCȚIEI

AVERTIZARE

Înainte de reglarea sau verificarea funcției instrumentului, asigurați-vă că îl opriți
puterea instrumentului și scoateți acumulatorul.

INSTALAREA/DEMONTAREA BATERIELOR

AVERTIZARE

Înainte de a instala sau a scoate acumulatorul, asigurați-vă că opriți sursa
de alimentare a unealtei.

AVERTIZARE

Vă rugăm să țineți strâns unealta și acumulatorul atunci când instalați sau
scoateți acumulatorul.

În caz contrar, acestea vă pot aluneca din mâini, provocând deteriorarea
uneltelor
și baterii și chiar vătămări corporale.

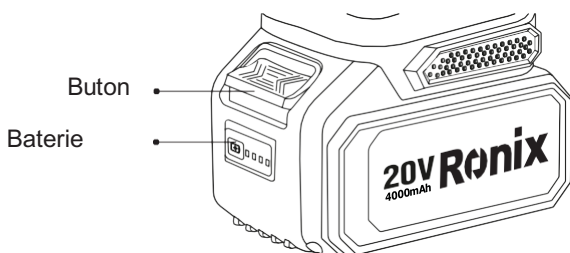

Când scoateți acumulatorul, apăsați butonul situat pe partea frontală a acumulatorului și trageți-l din instrument în același timp. Când îl instalați, asigurați-vă că arcul cu limbă de pe acumulator este aliniat cu canelura de pe capac. Apoi, împingeți-l și glisați-l în poziție până când este complet introdus, blocându-l cu un clic. Dacă indicatorul roșu din partea superioară a butonului este încă vizibil după introducerea, acesta indică faptul că acumulatorul nu este complet blocat.

AVERTIZARE

Asigurați-vă că instalați complet acumulatorul până când clema nu este vizibilă. În caz contrar, acesta poate cădea accidental de pe unealtă și poate provoca rănirea dumneavoastră sau a altora.

AVERTIZARE

Nu forțați acumulatorul.

Dacă acumulatorul este dificil de introdus, metoda de introducerea poate fi improprie.

.SISTEM DE PROTECTIE SCULE/BATERIE

Această unealtă este echipată cu un sistem de protecție a sculei/bateriei. Sistemul poate întrerupe automat alimentarea pentru a prelungi durata de viață a uneltelor și a bateriilor. În timpul funcționării, dacă unealta sau bateria se află în următoarele condiții, unealta se va opri automat.

.PROTECTIE LA SUPRACARCARE

Această funcție de protecție va fi activată atunci când unealta este operată într-un mod care provoacă un curent anormal de mare. În acest caz, închideți unealta și opriți aplicația care a cauzat supraîncărcarea instrumentului. Apoi porniți instrumentul și reporniți.

PROTECȚIE LA SUPLĂNĂLZIRE

Când unealta se supraîncălzește, instrumentul se va opri automat și indicatorul va clipi. În acest caz, așteptați ca unealta și bateria să se răcească înainte de a reporni unealta.

PROTECȚIE LA DESCARCARE

Această funcție de protecție va fi activată atunci când puterea rămasă a bateriei scade. În acest moment, scoateți bateria din instrument și încărcați-o.

NOTA:

În diferite condiții de funcționare și temperaturi ambientale, puterea indicată de indicator poate fi ușor diferită de situația reală.

Afișează PUTEREA RĂMASĂ A BATERIEI



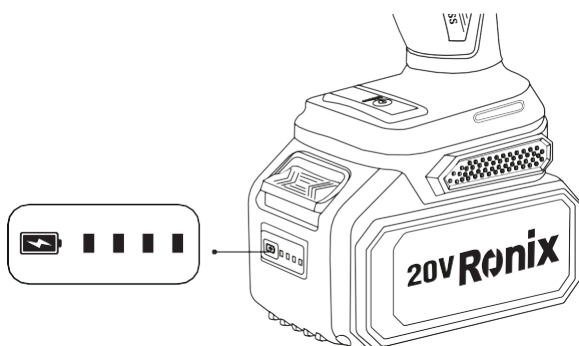





Apăsăți comutatorul de schimbare continuă pentru a afișa puterea rămasă a bateriei, iar indicatorul se va aprinde timp de câteva secunde.



Afișează PUTEREA RĂMASĂ A BATERIEI

Apăsăți comutatorul de schimbare continuă pentru a afișa puterea rămasă a bateriei, iar indicatorul se va aprinde timp de câteva secunde.

INDICATORUL VERDE

Tipul de afișare	Ledul aprins 	stins 	pâlpâit 
Putere rămasă			67%-100%
			33%-67%
			0%-33%
Defect			3 leduri clipind simultan
Protecție subtensiune			Un Led clipind

Defecțiuni

- LED flash: protecție la subtensiune
- LED intermitent continuu o dată: protecție la scurtcircuit
- LED-ul intermitent de 2 ori consecutiv: supratemperatura acumulatorului protecție.
- LED-ul clipește de trei ori continuu: tubul MOS al controlerului este peste protecția la temperatura
- LED-ul clipește de patru ori continuu: protecție rotor blocat motor
- LED-ul clipește continuu de 5 ori: protecție la supracurent.
- LED-ul clipește continuu de 6 ori: protecție împotriva buștelor pene de curent
- LED flash full de 8 ori consecutiv: protecție la supratensiune
- LED-ul clipește de 9 ori consecutiv: comutare înainte și înapoi protecție anormală

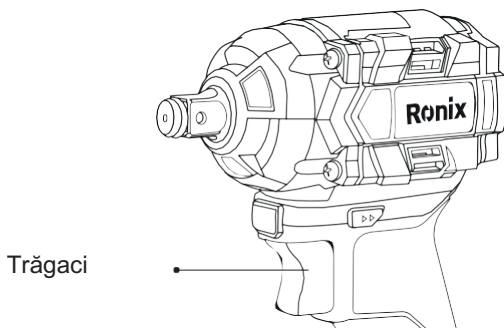

AVERTIZARE

Asigurați-vă că ați confirmat direcția de rotație a instrumentului înainte de utilizare.

AVERTIZARE

Comutatorul de marșarier poate fi utilizat numai atunci când unealta s-a oprit complet din rotire. Schimbarea sensului de rotație înainte ca unealta să se oprească poate deteriora instrumentul.

AVERTIZARE

Când unealta nu este utilizată, asigurați-vă că mânerul comutatorului de marșarier este în poziția neutră.

AVERTIZARE

Nu priviți direct la lumină sau la sursa de lumină.

Funcții de reglaj

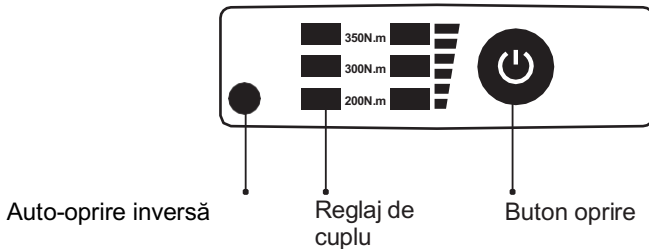

Reglarea cuplului, 200N.m / 300N.m / 350N.m se aprinde la apăsarea declanșatorului comutatorului:
Taste funcționale: 200N.m / 300N.m / 350N.m
Comutator; apăsați tastele comutatoare înainte și înapoi.

AUTOOPRIRE Inversă

Când este apăsat butonul declanșator, panoul de reglare a funcției se aprinde. Apăsați comutatorul înainte și înapoi în față și apăsați tasta comutator pentru a regla funcția de auto-oprire înapoi.

FUNCȚIONAREA ÎNTRERUPĂTORULUI de schimbare a sensului

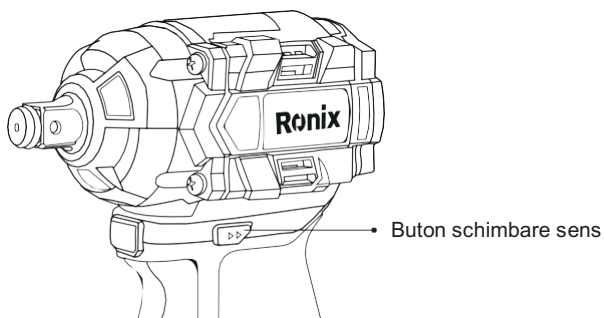

⚠ AVERTIZARE

Asigurați-vă că ați confirmat direcția de rotație a instrumentului înainte de utilizare.

AVERTIZARE

Comutatorul de marșarier poate fi utilizat numai atunci când unealta s-a oprit complet din rotire. Schimbarea sensului de rotație înainte ca unealta să se oprească poate deteriora instrumentul.

AVERTIZARE

Când unealta nu este utilizată, asigurați-vă că mânerul comutatorului de marșarier este în poziția neutră.

Acest instrument este echipat cu un comutator invers pentru a schimba sensul de rotație. Apăsati butonul de comutare inversă din față pentru a roti în sensul acelor de ceasornic; Apăsati din spate pentru a roti în sens invers acelor de ceasornic. Când mânerul comutatorului de marșarier este în poziția neutră, declanșatorul comutatorului nu poate fi apăsat.

AVERTIZARE

Nu priviți direct la lumină sau la sursa de lumină.

Bateriile

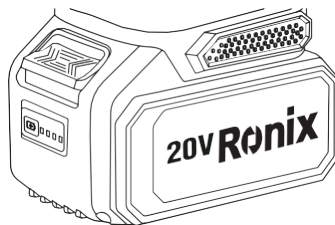

CUM SĂ UTILIZAȚI CORECT BATERIA PENTRU A O PROTEJA

Protejați acumulatorul de umiditate și umiditate. Acumulatorul trebuie depozitat într-un mediu de la 0 la 45 de grade Celsius. Nu lăsați acumulatorul în mașină vara. Durata de funcționare a acumulatorului se

scurtează semnificativ după încărcare, ceea ce înseamnă că acumulatorul a fost deteriorat și trebuie înlocuit cu unul nou.

UTILIZARE CONTINUĂ

Când mașina este utilizată în mod continuu până la epuizarea bateriei, vă rugăm să lăsați mașina să se răcească timp de 15 minute înainte înlocuirea noului acumulator.

PROTECȚIE DE DESCARCARE EXCEPTORĂ

Mașina este echipată cu un circuit de protecție la supradescărcare. Când puterea bateriei este insuficientă, circuitul de protecție va fi deschis și mașina se va opri din rotație.

ELIMINAREA DEȘEURILOR DE BATERIE

Pentru a proteja resursele naturale, vă rugăm să reciclați în mod corespunzător sau să aruncați acumulatorul. Bateria conține baterie cu litiu. Vă rugăm să consultați autoritățile locale relevante pentru informații despre reciclare sau tratare. După ce acumulatorul este descărcat, scoateți acumulatorul și înfășurați terminalul cu bandă adezivă puternică pentru a evita scurtcircuitul și scurgerea. Este absolut interzis să încercați deschiderea sau preluarea oricăror piese sau componente.

Încărcarea

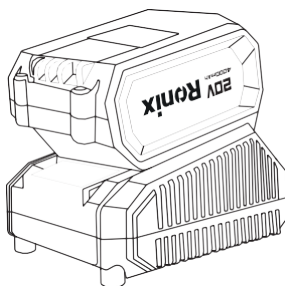

Încărcare baterie

Vă rugăm să încărcați în interior.

Utilizați numai acumulatorul și încărcătorul potrivite cu unealta electrică.

Bateria este încărcată doar parțial în momentul livrării. Înainte de a utiliza unelte electrice pentru prima dată, bateria trebuie să fie complet încărcată pentru a asigura puterea bateriei.

Bateria cu litiu poate fi încărcată în orice moment fără a-i scurta durata de viață. Dacă procesul de încărcare este întrerupt brusc, bateria nu va fi deteriorată.

Este nevoie de 2,0 Ah 60 de minute, 4,0 Ah 20 de minute, 6,0 Ah 180 de minute și 8,0 Ah 240 de minute pentru ca bateria complet epuizată să se reîncarce la temperatura de 0-45 °C.

Dispozitivul de monitorizare a temperaturii NTC este instalat pe baterie. Când nivelul temperaturii este între 5 și 40 de grade Celsius, bateria poate fi încărcată. Prin urmare, poate prelungi foarte mult durata de viață a bateriei. Vă rugăm să acordați atenție reglementărilor privind eliminarea bateriilor cu litiu.

Semnificația indicatorilor de încărcare

Led indicator	Stare
Led roșu pornit	Se încarcă
Led verde pornit	Așteptare / încărcare completă